







UWAGA	NOTE	ACHTUNG
Kostka zaciskowa nie jest dostarczona. Instalacja musi być wykonana przez osobę wykwalifikowaną zgodnie z instrukcją montażu. W przypadku wątpliwości na temat instalacji lub użytkowania produktu, należy skonsultować się z producentem. Wszelka ingerencja w budowę oprawy grozi utratą gwarancji.	Terminal block not supplied. Installation must be performed by a qualified person in accordance with the installation instructions. If you have any doubts about the installation or use of the product, please consult the manufacturer. Any interference in the construction of the luminaire may void the warranty.	Klemmenblock nicht im Lieferumfang enthalten. Die Installation muss von einer qualifizierten Person gemäß der Installationsanleitung durchgeführt werden. Wenn Sie Zweifel an der Installation oder Verwendung des Produkts haben, wenden Sie sich bitte an den Hersteller. Jeder Eingriff in die Konstruktion der Leuchte kann zum Erlöschen der Garantie führen.
Wymień oprawę po wystąpieniu awarii. Próba samodzielnego naprawy powoduje utratę gwarancji.	Replace the luminaire after a failure. Self-repair shall void the warranty.	Bitte ersetzen Sie die Leuchte nach einer Fehlfunktion. Wenn Sie versuchen, die Leuchte selbst zu reparieren, erlischt die Garantie.
Ten produkt zawiera źródło światła o klasie efektywności energetycznej: A dla CCT=4000K B dla CCT=2700K.	This product contains a light source with energy efficiency class: A for CCT=4000K B for CCT=2700K.	Dieses Produkt enthält eine Lichtquelle mit Energieeffizienzklasse: A für CCT=4000K B für CCT=2700K.
Przechowywać oprawę w chłodnym, suchym i czystym otoczeniu. Nie wkładaj do wody ani ognia.	Keep the luminaire in a cool, dry and clean environment. Keep away from water and fire.	Lagern Sie die Leuchte in einer kühlen, trockenen und sauberen Umgebung. Nicht in Wasser oder Feuer legen.
Przed przystąpieniem do montażu, bezwzględnie odłączyć zasilanie w obwodzie. Włączyć zasilanie po podłączeniu i zabezpieczeniu wszystkich opraw w obwodzie	Make sure you disconnect the power supply before installation. Turn on the power after connecting and securing all luminaires in the circuit.	Trennen Sie vor der Montage unbedingt die Stromversorgung im Stromkreis ab. Schalten Sie die Stromversorgung nach dem Anschluss und Sicherung aller Leuchten im Stromkreis ein.
Źródło światła zastosowane w tej oprawie oświetleniowej powinno być wymieniane wyłącznie przez producenta lub jego przedstawiciela serwisowego, lub podobnie wykwalifikowaną osobę.	The light source used in this luminaire should only be replaced by the manufacturer or their service representative, or a similarly qualified person.	Die in dieser Leuchte verwendete Lichtquelle sollte nur vom Hersteller oder seinem Servicemitarbeiter oder einer ähnlich qualifizierten Person ausgetauscht werden.
Chroń oczy, w tym celu unikaj spoglądania w punkt świetlny przez długi okres czasu.	Protect your eyes, avoid looking at the light for a long period of time.	Schützen Sie Ihre Augen, vermeiden Sie lange Zeit auf den Lichtpunkt zu schauen.
Zanieczyszczenia osiadające na oprawie w wyniku normalnego użytkowania oprawy, należy zmywać wilgotną szmatką, nie stosować agresywnych środków lub metod czyszczących.	Dirtiness that settle down on the luminaire due to normal operation shall be cleaned with a damp cloth. Do not use invasive cleaners or cleaning methods.	Verschmutzungen, die sich auf die Leuchte im Gebrauch absetzen, können mit einfeuchten Tuch entfernt werden. Verwenden Sie keine invasiven Reinigungsmittel oder Reinigungsmethoden.
ZASTOSOWANIA	APPLICATION	ANWENDUNG
<ul style="list-style-type: none"> Oświetlenie drogowe Oświetlenie parkowe Parkingi Oświetlenie zewnętrzne 	<ul style="list-style-type: none"> Street lighting Park lighting, Car parks lighting Exterior lightning 	<ul style="list-style-type: none"> Straßenbeleuchtung Gemeindestraßen Stadtstraßen die Geländebeleuchtung
      		
Ledolux Poland Sp. z o.o. Ul. Innowacyjna 1 36-060 Głogów Małopolski POLSKA		
E-mail: info@ledolux.pl Tel: +48 696 966 622 <small>Data: 08.12.2023</small> <small>Zastrzegamy sobie prawo zmian konstrukcyjnych w oprawach oświetleniowych.</small> <small>We reserve the right to make design changes to luminaires.</small> <small>Wir behalten und das Recht vor, Konstruktionsänderungen an Leuchten durchzuführen.</small>		



PARK CRISTAL DOB

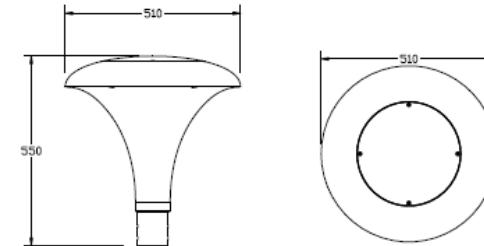

P / P _{in} [W]	Wymiary LxWxH [mm]	Waga [kg]
1 – 30	510x510x550	5.5
31 – 40	510x510x550	5.5
41 – 60	510x510x550	5.5
61 – 80	510x510x550	5.5

PL: Instrukcja montażowa

EN: Instruction manual

DE: Bedienungsanleitung

NAPIĘCIE ZASILANIA	NOMINAL VOLTAGE	STROMVERSORGUNG
205 - 250V ~		
CZĘSTOTLIWOŚĆ	FREQUENCY	FREQUENZ
50 / 60Hz		
TEMPERATURA BARWOWA	COLOUR TEMPERATURE	LICHTFARBE
2700K / 4000K		
SKUTECZNOŚĆ ŚWIETLNA	LUMINOUS EFFICACY	LICHTAUSBEUTE
150lm/W		
ROZSYŁ ŚWIATŁA	BEAM ANGLE	LICHTVERTEILUNG
Symetrical / Asymmetrical		
TEMPERATURA PRACY	OPERATING TEMPERATURE	BETRIEBSTEMPERATUR
-40°C ÷ +40°C		
WYSOKOŚĆ MONTAŻU	MOUNTING HEIGHT	EINBAUHÖHE
2 - 8m		

UWAGA!! | WARNING!! | ACHTUNG!!

W przypadku montażu opraw oświetleniowych na słupach kompozytowych, należy **bezwzględnie uziemić oprawę**. W razie problemów w tej sprawie należy skonsultować się z producentem.

When installing luminaires on composite poles, it is **absolutely necessary to ground the fixture**. In case of any problems in this matter, please consult the manufacturer.

Bei der Installation von Leuchten an Verbundmasten ist es **unbedingt erforderlich, die Leuchte zu erden**. Bei diesbezüglichen Problemen wenden Sie sich bitte an den Hersteller.

Klucz imbusowy 4mm
Hex key 4mm
Inbusschlüssel 4mm



Średnica montażu:
Mounting diameter:
Montagedurchmesser:

Ø50-75mm.

1.

Przed przystąpieniem do montażu, bezwzględnie odłączyć zasilanie w obwodzie.

Make sure you disconnect the power supply before installation.

Trennen Sie immer die Stromversorgung vom Stromkreis, bevor Sie mit der Montage beginnen.



2.

Zamontuj oprawę na słupie. Średnica montażu Ø50-75mm. Połącz przewód wyprowadzony z oprawy z przewodem zasilającym wg oznaczeń zamieszczonych poniżej. Stosuj złączki o odpowiednim stopniu ochrony IP.

Mount the luminaire on the pole. Mounting diameter Ø50-75mm. Connect the luminaire wire to the power cord as indicated below. Use a connector with an appropriate degree of protection IP.

Montieren Sie die Leuchte an der Stange. Montagedurchmesser Ø50-75mm. Verbinden Sie das Leuchtenkabel mit dem Stromkabel gemäß den Markierungen unten. Verwenden Sie einen Stecker mit einer angemessenen Schutzart IP.

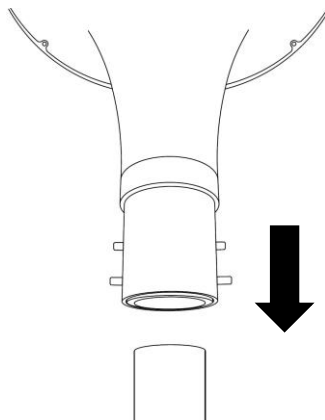

Gniazdo NEMA | NEMA socket | NEMA-Buchse

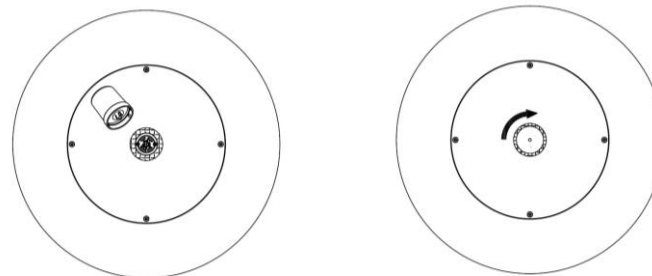

Zamontuj sterownik do gniazda NEMA, poprzez wciśnięcie i przekręcenie zgodnie z oznaczeniem na sterowniku. W przypadku braku sterownika zabezpiecz gniazdo NEMA montując specjalną Zworę.

Attach the controller to the NEMA socket by pressing and turning as indicated on the controller. If there is no controller, secure the NEMA socket by installing a special Jumper.

Schließen Sie den Controller an die NEMA-Buchse an, indem Sie ihn wie auf dem Controller angezeigt drücken und drehen. Wenn kein Controller vorhanden ist, sichern Sie die NEMA-Buchse, indem Sie einen speziellen Jumper installieren.

Średnica zewnętrzna przewodu zasilającego | The outer diameter of the electric wire | Der Außendurchmesser des Elektrokabels

min max
Ø9 - 10mm

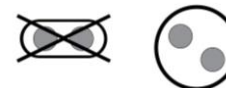

Podłączenie przewodów zasilających | Connecting the power cable | Stromkabel anschließen

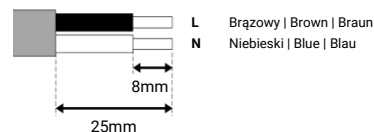

BRAK W ZESTAWIE | NOT INCLUDED | NICHT ENTHALTEN

Stosować złącze kablowe IP68
Ilość zacisków: 3
Napięcie znamionowe: max. 250V
Przyłączalność: 0.75-2.50mm²

