









UWAGA	NOTE	ACHTUNG
Instalacja musi być wykonana przez osobę wykwalifikowaną. W przypadku wątpliwości na temat instalacji lub użytkowania oprawy LED, należy skonsultować się z producentem.	Installation must be performed by a qualified person. In case of doubts as to the installation or use of the LED luminaire, consult manufacturer.	Die Installation muss von einer qualifizierten Person durchgeführt werden. Bei Zweifeln bezüglich der Installation oder Verwendung der LED-Leuchte wenden Sie sich an den Hersteller.
Oprawę należy montować w suchych warunkach atmosferycznych, aby uniknąć zamknięcia wilgoci wewnątrz oprawy, która może doprowadzić do korozji elementów elektrycznych i uszkodzenia oprawy. Nie należy montować oprawy podczas opadów atmosferycznych lub wysokiej wilgotności powietrza.	The luminaire should be installed in dry weather conditions to avoid the entrapment of moisture inside the luminaire, which may lead to corrosion of electrical components and damage to the luminaire. The luminaire should not be installed during rainfall or high air humidity.	Die Leuchte sollte bei trockenem Wetter installiert werden, um den Einschluss von Feuchtigkeit in der Leuchte zu vermeiden, was zu Korrosion elektrischer Komponenten und Schäden an der Leuchte führen kann. Die Leuchte sollte nicht bei Regen oder hoher Luftfeuchtigkeit montiert werden.
Ten produkt zawiera źródło światła o klasie efektywności energetycznej: A dla CCT=4000K B dla CCT=2700K.	This product contains a light source with energy efficiency class: A for CCT=4000K B for CCT=2700K.	Dieses Produkt enthält eine Lichtquelle mit Energieeffizienzklasse: A für CCT=4000K B für CCT=2700K.
Dla opraw bez sterownika 0-10V, miejsce podłączenia przewodów sterujących (+, -), należy pozostawić puste.	For luminaires without 0-10V controller, the connection point for control wires (+, -) should be left empty.	Bei Leuchten ohne 0-10V-Regler sollte der Anschlusspunkt für die Steuerleitungen (+, -) leer bleiben.
Nie uziemiać złączki, przewidzianej dla przewodów sterujących (+, -).	Do not ground the terminal provided for the control wires (+, -).	Erden Sie nicht die für die Steuerkabel (+, -) vorgesehene Klemme.
Wymień oprawę po wystąpieniu awarii. Próba samodzielnej naprawy powoduje utratę gwarancji.	Replace the luminaire after a failure. Self-repair shall void the warranty.	Bitte ersetzen Sie die Leuchte nach einer Fehlfunktion. Wenn Sie versuchen, die Leuchte selbst zu reparieren, erlischt die Garantie.
Przechowywać oprawę w chłodnym, suchym i czystym otoczeniu. Nie wkładaj do wody ani ognia.	Keep the luminaire in a cool, dry and clean environment. Keep away from water and fire.	Lagern Sie die Leuchte in einer kühlen, trockenen und sauberen Umgebung. Nicht in Wasser oder Feuer legen.
Przed przystąpieniem do montażu, bezwzględnie odłączyć zasilanie w obwodzie. Włączyć zasilanie po podłączeniu i zabezpieczeniu wszystkich opraw w obwodzie	Make sure you disconnect the power supply before installation. Turn on the power after connecting and securing all luminaires in the circuit.	Trennen Sie vor der Montage unbedingt die Stromversorgung im Stromkreis ab. Schalten Sie die Stromversorgung nach dem Anschluss und Sicherung aller Leuchten im Stromkreis ein.
Źródło światła zastosowane w tej oprawie oświetleniowej powinno być wymieniane wyłącznie przez producenta lub jego przedstawiciela serwisowego, lub podobnie wykwalifikowaną osobę.	The light source used in this luminaire should only be replaced by the manufacturer or their service representative, or a similarly qualified person.	Die in dieser Leuchte verwendete Lichtquelle sollte nur vom Hersteller oder seinem Servicemitarbeiter oder einer ähnlich qualifizierten Person ausgetauscht werden.
Chroń oczy, w tym celu unikaj spoglądania w punkt świetlny przez długi okres czasu.	Protect your eyes, avoid looking at the light for a long period of time.	Schützen Sie Ihre Augen, vermeiden Sie lange Zeit auf den Lichtpunkt zu schauen.
Zanieczyszczenia osiadające na oprawie w wyniku normalnego użytkowania oprawy, należy zmywać wilgotną szmatką, nie stosować agresywnych środków lub metod czyszczących.	Dirtiness that settle down on the luminaire due to normal operation shall be cleaned with a damp cloth. Do not use invasive cleaners or cleaning methods.	Verschmutzungen, die sich auf die Leuchte im Gebrauch absetzen, können mit einfeuchten Tuch entfernt werden. Verwenden Sie keine invasiven Reinigungsmittel oder Reinigungsmethoden.
<b>ZASTOSOWANIA</b>	<b>APPLICATION</b>	<b>ANWENDUNG</b>
<ul style="list-style-type: none"> <li>• Oświetlenie uliczne</li> <li>• Oświetlenie parkowe</li> <li>• Parkingi</li> <li>• Oświetlenie zewnętrzne</li> <li>• Przejścia dla pieszych</li> </ul>	<ul style="list-style-type: none"> <li>• Street lighting</li> <li>• Park lighting,</li> <li>• Car parks lighting</li> <li>• Exterior lightning</li> <li>• Pedestrian crossing lighting</li> </ul>	<ul style="list-style-type: none"> <li>• Kraftfahrstraßen</li> <li>• Gemeindestraßen</li> <li>• Stadtstraßen</li> <li>• die Geländebeleuchtung</li> <li>• Fußgängerzonen</li> </ul>
       		
<b>Ledolux Poland Sp. z o.o.</b> ul. Biznesowa 2 35-213 Rzeszów POLSKA		E-mail: <a href="mailto:info@ledolux.pl">info@ledolux.pl</a> Tel: +48 696 966 622 <small>Data: 06.02.2026</small> <small>Zastrzegamy sobie prawo do zmian konstrukcyjnych w oprawach oświetleniowych.</small> <small>We reserve the right to make design changes to luminaires.</small> <small>Wir behalten uns das Recht vor, Konstruktionsänderungen an Leuchten durchzuführen.</small>



# LUXA DOB

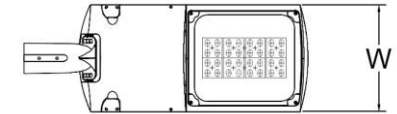
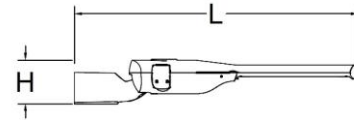

P / P <sub>in</sub> [W]	Wymiary L×W×H [mm]	Powierzchnia górna [m <sup>2</sup> ]	Powierzchnia boczna [m <sup>2</sup> ]	Waga [kg]
0 – 40	650×220×108	0.1218	0.0271	4.2
41 – 80	650×220×108	0.1218	0.0271	4.3
81 – 120	720×270×109	0.1611	0.0293	5.8
121 – 200	840×320×109	0.2079	0.0337	7.3

**PL:** Instrukcja obsługi

**EN:** Instruction manual

**DE:** Bedienungsanleitung

NAPIĘCIE ZASILANIA	NOMINAL VOLTAGE	STROMVERSORGUNG
<b>205 ÷ 250V ~</b>		
CZĘSTOTLIWOŚĆ	FREQUENCY	FREQUENZ
<b>50 / 60Hz</b>		
TEMPERATURA BARWOWA	COLOUR TEMPERATURE	LICHTFARBE
<b>4000K</b>		
SKUTECZNOŚĆ ŚWIETLNA	LUMINOUS EFFICACY	LICHTAUSBEUTE
<b>170lm/W</b>		
KĄT ŚWIECENIA	BEAM ANGLE	LICHTVERTEILUNG
<b>Asymetryczne / Asymmetric / Asymmetrisch</b>		
TEMPERATURA PRACY	OPERATING TEMPERATURE	BETRIEBSTEMPERATUR
<b>-40°C ÷ +40°C</b>		
WYSOKOŚĆ MONTAŻU	MOUNTING HEIGHT	EINBAUHÖHE
<b>4 - 14m</b>		

## UWAGA!! | WARNING!! | ACHTUNG!!

W przypadku montażu opraw oświetleniowych na słupach kompozytowych, należy **bezwzględnie uziemić oprawę**, poprzez podłączenie przewodu PE do zacisku nożowego wewnątrz oprawy. W razie problemów w tej sprawie należy skonsultować się z producentem.

When installing luminaires on composite poles, it is **absolutely necessary to ground the fixture** by connecting the PE wire to the knife terminal inside the luminaire. In case of any problems in this matter, please consult the manufacturer.

Bei der Installation von Leuchten an Verbundmasten ist es **unbedingt erforderlich, die Leuchte zu erden**, indem der PE-Leiter an die Messerklemme im Inneren der Leuchte angeschlossen wird. Bei diesbezüglichen Problemen wenden Sie sich bitte an den Hersteller.

Średnica montażowa | Mounting diameter | Montagedurchmesser

**Ø45 – 60mm**

Średnica zewnętrzna przewodu zasilającego | The outer diameter of the electric wire | Der Außendurchmesser des Elektrokabels

min  
**Ø7** – **10mm**

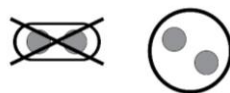

**1.**

Przed przystąpieniem do montażu, bezwzględnie odłączyć zasilanie w obwodzie.

Make sure you disconnect the power supply before installation.

Trennen Sie immer die Stromversorgung vom Stromkreis, bevor Sie mit der Montage beginnen.

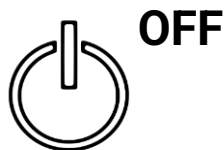

**2.**

Otwórz budowę oprawy.

Open the luminaire housing.

Öffnen Sie das Leuchtengehäuse.

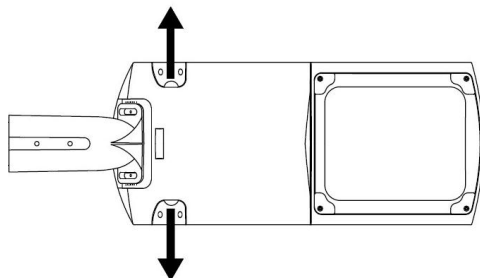

**3.**

Po przeprowadzeniu prac serwisowych zdemontuj korpus serwisowy. Następnie ściśnij zawleczki i zamocuj górną część oprawy. Oprawa powinna być zamocowana na obu zawiasach.

After servicing, disassemble the service body. Then while squeezing the locking pins, fix the upper part of the housing. The upper housing should be mounted on both hinges.

Demontieren Sie nach der Wartung den Wartungskörper. Fixieren Sie dann den oberen Teil des Gehäuses, während Sie die Verriegelungsstifte zusammendrücken. Das obere Gehäuse sollte an beiden Scharnieren montiert werden.

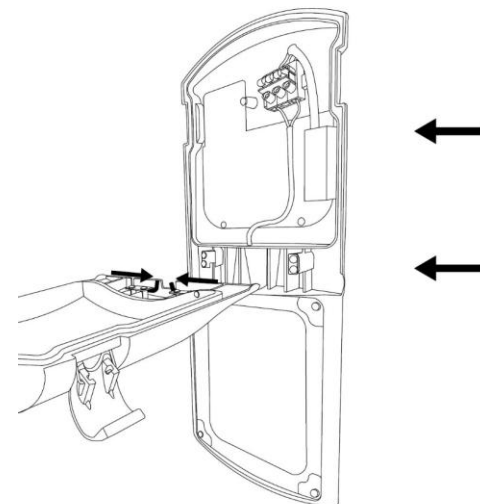

**4.**

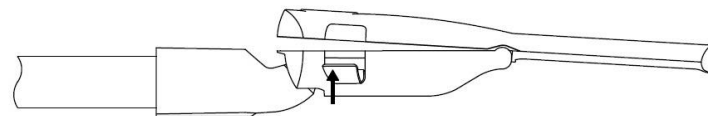

Skontroluj ustawienie uszczelki oraz jej czystość (wszystkie części stałe należy usunąć). Zamknij oprawę i dociśnij klipsami (prawidłowo zamknięte powinny wydać głośny „klik”). Serwisowana oprawa nie wymaga ponownego pozycjonowania na słupie.

Check the position of the gasket and its cleanliness (all solid parts must be removed). Close the luminaire and press it with the clips (properly closed, it should make a loud "click"). The serviced luminaire does not require re-positioning on the pole.

Überprüfen Sie die Position der Dichtung und ihre Sauberkeit (alle festen Teile müssen entfernt werden). Schließen Sie die Leuchte und drücken Sie sie mit den Clips fest (richtig geschlossen sollte es ein lautes „Klick“ machen). Die gewartete Leuchte muss nicht am Mast neu positioniert werden.

1.

UWAGA, ryzyko porażenia prądem elektrycznym. Otwórz budowę oprawy. Po otwarciu obudowy następuje odłączenie zasilania w górnej części korpusu oprawy.

CAUTION, risk of electric shock. Open the luminaire. After opening, the power supply in the upper part of luminaire body is disconnected.

VORSICHT, Gefahr eines Stromschlags. Öffnen Sie die Leuchte. Nach dem Öffnen wird die Stromzufuhr im oberen Teil des Leuchtenkörpers unterbrochen.

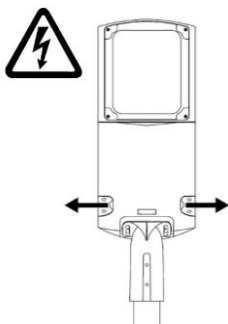

2.

Maksymalnie wychyl górną część korpusu oprawy.

Tilt the upper part of the luminaire body as far as possible.

Neigen Sie den oberen Teil des Leuchtenkörpers so weit wie möglich.

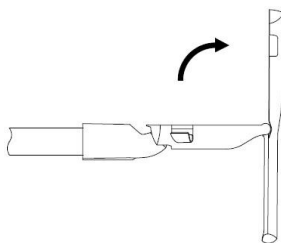

3.

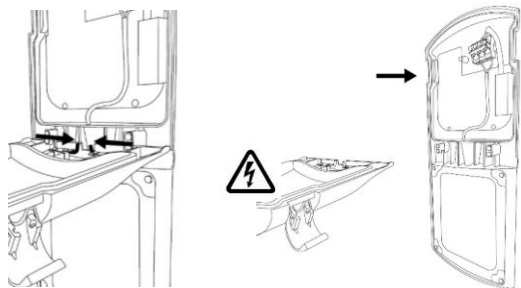

Przytrzymując oprawę, ściśnij zawleczkę i zdemontuj górną część korpusu.

UWAGA, ryzyko porażenia prądem elektrycznym w dolnej części korpusu. Dolną część korpusu zabezpiecz przed warunkami atmosferycznymi oraz przedostawianiem się zanieczyszczeń, dedykowanym w tym celu korpusem serwisowym.

Holding the housing, squeeze the pins and remove the upper body. Protect the lower part of the body against weather conditions and the ingress of dirt with a dedicated service body. Halten Sie das Gehäuse, drücken Sie die Stifte zusammen und entfernen Sie den oberen Körper. Schützen Sie den unteren Teil des Körpers mit einem speziellen Wartungskörper vor Witterungseinflüssen und dem Eindringen von Schmutz.

3.

Doprowadzić przewód zasilający ze słupa do wnętrza oprawy – przewód 2x1.5mm. Dostosuj długość przewodu, następnie zablokuj przewód dokręcając dławnicę za pomocą 2 kluczy płaskich (20mm, 10Nm).

Place the power cord from the pole to inside the luminaire - 2x1.5mm wire. Adjust the length of the cable, then lock the cable by tightening the cable gland with 2 flat wrenches (20mm, 10Nm).

Führen Sie das Stromkabel in das Innere der Leuchte - 2x1, 5mm Kabel. Passen Sie die Länge des Kabels an und sichern Sie das Kabel, indem Sie die Kabelverschraubung mit 2 flachen Schlüsseln (20mm, 10Nm) festziehen.

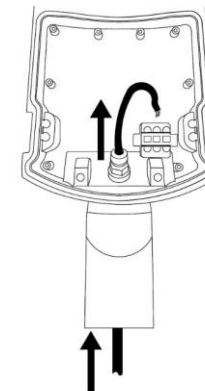

4.

Podłączyć przewód zasilający do zacisku nożowego M29 wg oznaczeń zamieszczonych poniżej.

Connect the power cord to the blade terminal M29 as specified below.

Schließen Sie das Netzkabel gemäß den folgenden Markierungen an die Messerklemme an.

Parametry zacisku nożowego | Characteristic of the blade terminal | Parameter der Messerklemme

Ilość zacisków | Number of terminals | Klemmenanzahl: 3

Napięcie znamionowe | Rated voltage | Nennspannung: 500V

Prąd znamionowy | Rated current | Nennstrom: 16A

Znamionowa przyłączalność | Rated connecting capacity | Nennanschluss: 1.5-4mm<sup>2</sup>

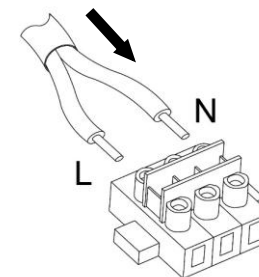

Przygotowanie przewodów zasilających | Preparation of the power cable | Stromkabel vorbereiten

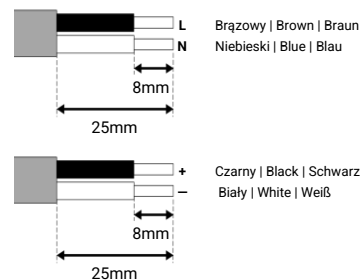

**UWAGA | NOTE | ACHTUNG:** Należy stosować przewody o podwójnej izolacji. Use wires with double insulation. Verwenden Drähte mit doppelter Isolierung.

Dotyczy podłączenia przewodów sterujących. Applies to the connection of control cables. Gilt für den Anschluss von Steuerkabeln.

5.

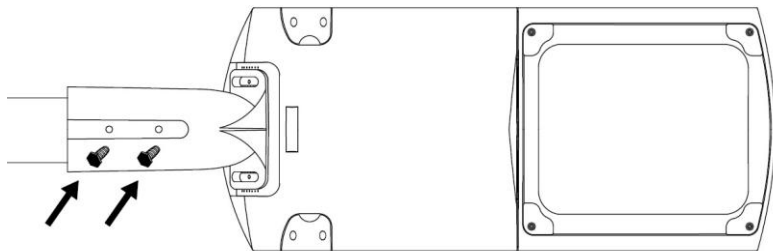

Osadzić lampę na słupie lub wysięgniku zabezpieczając śrubami mocującymi za pomocą klucza imbusowego (6mm, 3.5Nm), przy skontrowaniu kluczem płaskim (13mm, 10Nm).

Place the lamp on the pole or the extension arm by securing it with the fixing screws by means of a hex wrench (6mm, 3.5Nm), and countering it with a flat wrench (13mm, 10Nm).

Montieren Sie die Lampe an einer Säule oder einem Ausleger und befestigen Sie sie mit einem Inbusschlüssel (6mm, 3.5Nm) und kontern Sie sie mit einem Flachschlüssel (13mm, 10Nm) mit Schrauben.

## 6A. STANDARD

Ustawić odpowiednio kąt nachylenia oprawy regulując śrubami przy uchwycie montażowym za pomocą klucza imbusowego (6mm, 3.5Nm).

Adjust the angle of inclination of the luminaire by adjusting the screws at the mounting bracket with a hex key (6mm, 3.5Nm).

Stellen Sie den Neigungswinkel der Leuchte entsprechend ein, indem Sie die Schrauben an der Montagehalterung mit einem Inbusschlüssel (6mm, 3.5Nm) einstellen.

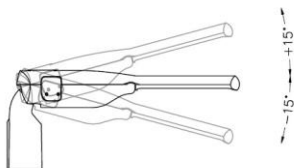

Montaż na słupie  
Mounting on a pole  
Montage auf einer Säulenhaltung

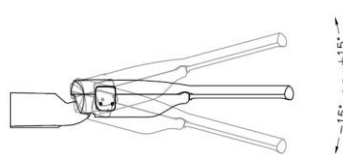

Montaż na wysięgniku  
Mounting on an extension arm  
Montage auf einem Ausleger

## 6B. Bracket 90D

Ustawić odpowiednio kąt nachylenia oprawy regulując śrubami przy uchwycie montażowym za pomocą klucza imbusowego (8mm, 5Nm).

Adjust the angle of inclination of the luminaire by adjusting the screws at the mounting bracket with a hex key (8mm, 5Nm).

Stellen Sie den Neigungswinkel der Leuchte entsprechend ein, indem Sie die Schrauben an der Montagehalterung mit einem Inbusschlüssel (8mm, 5Nm) einstellen.

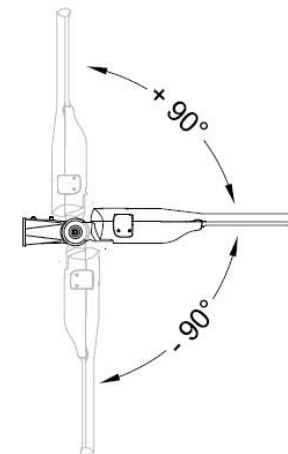

### Gniazdo NEMA | NEMA socket | NEMA-Buchse

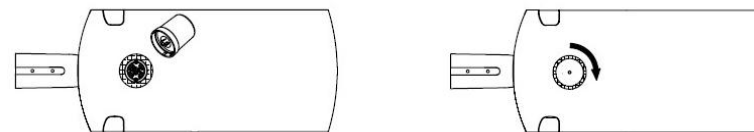

Zamontuj sterownik do gniazda NEMA, poprzez wciśnięcie i przekręcenie zgodnie z oznaczeniem na sterowniku. W przypadku braku sterownika zabezpiecz gniazdo NEMA montując specjalną Zworę.

Attach the controller to the NEMA socket by pressing and turning as indicated on the controller. If there is no controller, secure the NEMA socket by installing a special Jumper.

Schließen Sie den Controller an die NEMA-Buchse an, indem Sie ihn wie auf dem Controller angezeigt drücken und drehen. Wenn kein Controller vorhanden ist, sichern Sie die NEMA-Buchse, indem Sie einen speziellen Jumper installieren.

### NOTES